

CeraLine. Descubra las nuevas facetas de un clásico

*Nuevos materiales y colores
para baños y proyectos innovadores*





CeraLine posee muchas cualidades a las que ahora se suman unas cuantas más

*Nuestra canaleta de ducha tantas veces premiada
vuelve a ser una vez más referente*

Sumergirse en otro mundo y recobrar nueva energía. Estimular el cuerpo y el alma, refrescar los sentidos. Más que nunca, el baño y el spa son hoy en día lugares de calma y descanso, de pausa y reflexión. Dallmer se ha propuesto equipar estos innovadores espacios de baño con sistemas de desagüe que sean referencia en cuanto a forma y función. Una misión que es tradición en Dallmer.

Buen ejemplo de ello son nuestras canaletas de ducha, con las que hemos creado una nueva categoría de sistemas de evacuación, como, p. ej., CeraLine, un producto de diseño

que ha recibido numerosos galardones y que se encuentra en el mejor camino para convertirse en un clásico moderno.

En las páginas siguientes le espera un amplio resumen de nuestro CeraLine.

Un catálogo que pretende ser por igual fuente de información y de inspiración para usted.

Para que no tenga que renunciar a sus proyectos de un baño o spa de ensueño.

Más que nunca: **CeraLine**
abierto a cualquier diseño





CeraLine – Instalación flexible adosada a la pared o en el suelo

*Sea como fuere, una elección excelente:
CeraLine W y CeraLine F*





reddot design award
winner 2007

CeraLine, la solución para adosar a la pared o el suelo

Crea espacio para la gran arquitectura: la canaleta de ducha CeraLine tantas veces premiada por su diseño está disponible en diferentes variantes exclusivas, superficies y combinaciones de materiales. CeraLine presenta además unas opciones de montaje flexibles: directamente adosada a la pared o en el suelo

CeraLine es sinónimo de calidad también allí donde no se puede ver

CeraLine de un vistazo

- Instalación adosada a la pared o en el suelo
- Se puede combinar con todos los formatos de baldosa
- Elegante y esbelto gracias a sus estrechas cubiertas
- Ideal para espacios que solo dispongan de poca altura para la estructura del suelo (CeraLine Nano, 68 mm)
- Ideal también para renovaciones y saneamientos
- Nuevas variantes de color: antracita mate, oro rojo mate y latón mate

Información técnica

Alturas constructivas:
68 mm / 90 mm / 110 mm
Capacidad de desagüe:
0,46 l/s / 0,7 l/s / 0,8 l/s
Adecuado para solados: 5 - 22 mm
(Incl. pegamento)
Longitudes: 500 - 2000 mm

CeraLine Plan W

(Instalación adosada a la pared)

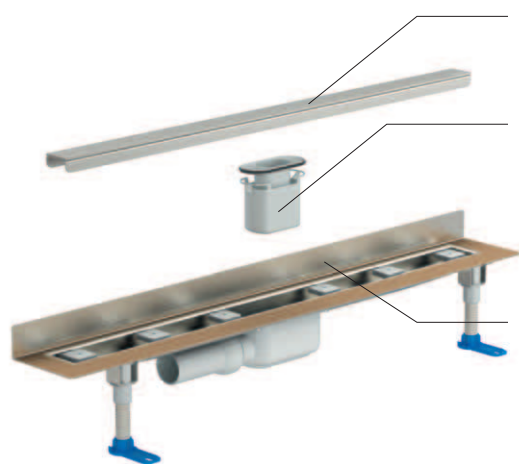

Rejilla lineal con tornillos para la regulación de altura

Sifón antiolor extraíble para una limpieza óptima

Con brida acodada para la instalación adosada a la pared

CeraLine Plan F

(Instalación en el suelo)

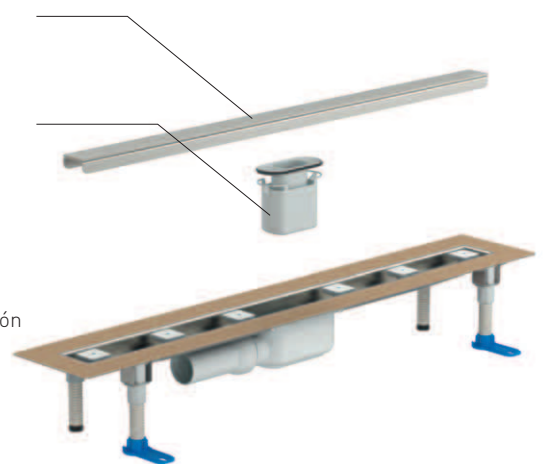

Rejilla lineal



500 - 2000 mm x 40 mm

Variantes de materiales y colores

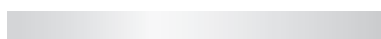

Acero inoxidable estándar



Acero inoxidable de diseño, cepillado mate



Acero inoxidable de diseño, pulido



Individual, para alicatar con solados aportados por el cliente



Vidrio negro

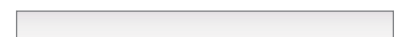

Vidrio blanco

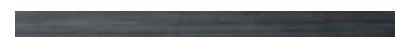

Recubrimiento PVD, antracita mate



Recubrimiento PVD, oro rojo mate



Recubrimiento PVD, latón mate

Nuevos materiales y colores hacen que **CeraLine** resulte ahora todavía más atractivo

*Un toque exclusivo con
canaletas de ducha premiadas por su diseño*

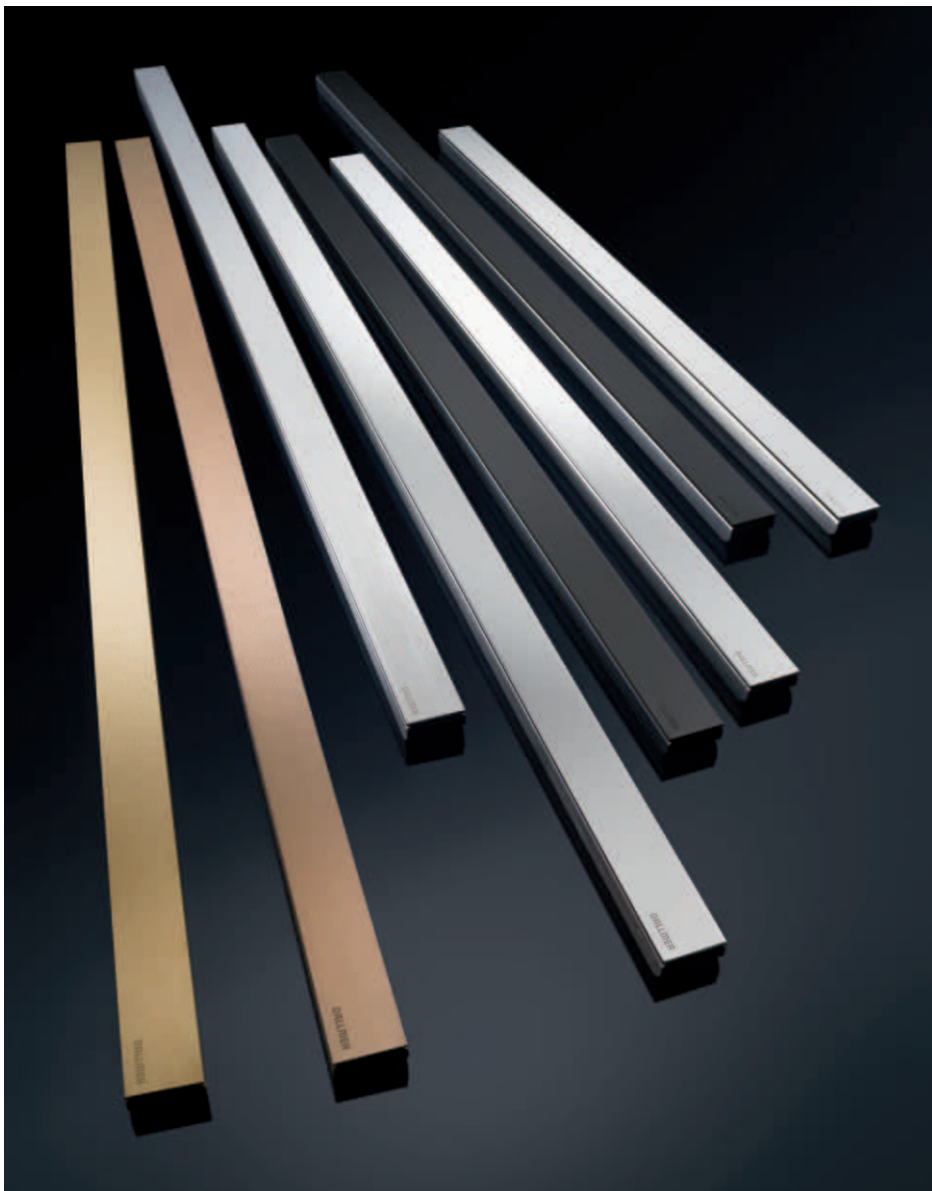

Recubrimientos PVD

Desde minimalista hasta extravagante: los nuevos colores antracita, oro rojo y latón abren fascinantes posibilidades de diseño en la arquitectura moderna del baño y el spa, la cual, como nunca antes, se define a través de la individualidad. El camino que el recubrimiento PVD ultrafino recorre hasta llegar al sumidero lineal resulta aquí muy interesante: desarrollado en realidad como capa de protección funcional para piezas sometidas a grandes cargas en motores deportivos, el recubrimiento superficial con base de carbono se utiliza hoy en día cada vez más en el ámbito del interiorismo, p. ej., en grifería de baño exclusiva. La combinación de resistencia y diseño –las superficies cepilladas conservan su estructura y las superficies pulidas, su brillo– hace que el recubrimiento resulte tan atractivo. A nuestro modo de ver, esto resulta especialmente beneficioso para un ambiente tan exigente como el baño y el spa.

CeraLine – Abierto a cualquier diseño.

CeraLine F



LONGITUD		500 mm	600 mm	700 mm	800 mm
CERALINE F (N° REF.)	ALT. MONTAJE 110 mm	520012	520029	520036	520043
CERALINE PLAN F (N° REF.)	ALT. MONTAJE 90 mm	523013	523020	523037	523044
CERALINE NANO F (N° REF.)	ALT. MONTAJE 68 mm	523402	523495	523501	523594

CeraLine W



LONGITUD		500 mm	600 mm	700 mm	800 mm
CERALINE W (N° REF.)	ALT. MONTAJE 110 mm	520111	520128	520135	520142
CERALINE PLAN W (N° REF.)	ALT. MONTAJE 90 mm	523112	523129	523136	523143
CERALINE NANO W (N° REF.)	ALT. MONTAJE 68 mm	523006	523099	523105	523198

CeraLine vertical F *



LONGITUD		500 mm	600 mm	700 mm	800 mm
CERALINE VERTICAL F (N° REF.)	ALT. MONTAJE 31 mm	521606	521613	521620	521637

CeraLine F Duo



LONGITUD		800 mm	900 mm	1000 mm
CERALINE F DUO (N° REF.)	ALT. MONTAJE 110 mm	521804	521811	521828
CERALINE PLAN F DUO (N° REF.)	ALT. MONTAJE 90 mm	521903	521910	521927
CERALINE NANO F DUO (N° REF.)	ALT. MONTAJE 68 mm	522191	522214	522221

CeraLine W Duo



LONGITUD		800 mm	900 mm	1000 mm
CERALINE W DUO (N° REF.)	ALT. MONTAJE 110 mm	521859	521866	521873
CERALINE PLAN W DUO (N° REF.)	ALT. MONTAJE 90 mm	521958	521965	521972
CERALINE NANO W DUO (N° REF.)	ALT. MONTAJE 68 mm	522290	522313	522320

CeraLine vertical F Duo*



LONGITUD		
CERALINE VERTICAL F DUO (N° REF.)	ALT. MONTAJE 37 mm	

Rejillas lineales

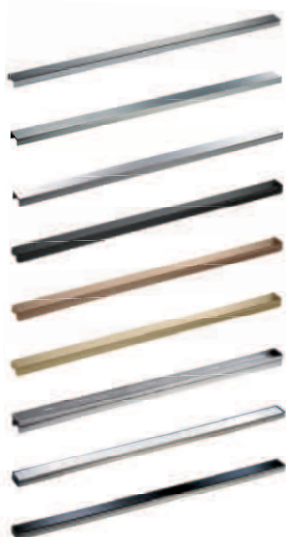

LONGITUD	500 mm	600 mm	700 mm	800 mm	900 mm
ESTÁNDAR (N° REF.)	520517	520524	520531	520548	520555
ACERO INOX. MATE (N° REF.)	520616	520623	520630	520647	520654
ACERO INOX. PULIDO (N° REF.)	523716	523723	523730	523747	523754
ACERO INOX. ANTRACITA MATE (N° REF.)	527097	527158	527165	527172	527189
ACERO INOX. ORO ROJA MATE (N° REF.)	527264	527271	527288	527295	527301
ACERO INOX. LATÓN MATE (N° REF.)	527349	527356	527363	527370	527387
INDIVIDUAL (N° REF.)	520715	520722	520739	520746	520753
VIDRIO BLANCO (N° REF.)	523518	523525	523532	523549	523556
VIDRIO NEGRO (N° REF.)	523419	523426	523433	523440	523457

* Compatible con collarín cortafuego

Materiales de las rejillas lineales para canaletas de duchas CeraLine:

900 mm	1000 mm	1100 mm	1200 mm
520050	520067	520081	520074
523051	523068	523075	523082
523600	523693	523709	523792



acero inox.
estándar



acero inox.
antracita mate

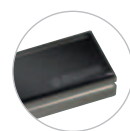

vidrio negro

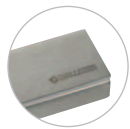

acero inox.
mate



acero inox.
oro rojo mate

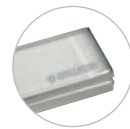

vidrio blanco

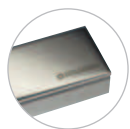

acero inox.
pulido



acero inox.
latón mate

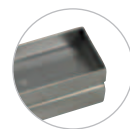

Individual,
para rellenar
con solados
del cliente

900 mm	1000 mm	1100 mm	1200 mm
520159	520166	520180	520173
523150	523167	523174	523181
523204	523297	523303	523396

900 mm	1000 mm	1100 mm	1200 mm
521644	521651	521668	521675

1100 mm	1200 mm	1300 mm	1400 mm	1500 mm	1600 mm	1700 mm	1800 mm	1900 mm	2000 mm
521835	521842	524010	524027	524034	524041	524058	524065	524072	524089
521934	521941	524508	524515	524522	524539	524546	524553	524560	524577
522238	522276	524713	524720	524737	524744	524751	524768	524775	524782

1100 mm	1200 mm	1300 mm	1400 mm	1500 mm	1600 mm	1700 mm	1800 mm	1900 mm	2000 mm
521880	521897	524096	524102	524119	524126	524133	524140	524157	524164
521989	521996	524584	524591	524607	524614	524621	524638	524645	524652
522337	522375	524799	524805	524812	524829	524836	524843	524850	524867

	1300 mm	1400 mm	1500 mm	1600 mm	1700 mm	1800 mm	1900 mm	2000 mm
	521682	521699	521705	521712	521729	521736	521743	521750

1000 mm	1100 mm	1200 mm	1300 mm	1400 mm	1500 mm	1600 mm	1700 mm	1800 mm	1900 mm	2000 mm
520562	520586	520579	524201	524218	524225	524232	524249	524256	524263	524270
520661	520685	520678	524287	524294	524300	524317	524324	524331	524348	524355
523761	523778	523785								
527196	527240	527257								
527318	527325	527332								
527394	527400	527417								
520760	520784	520777	524362	524379	524386	524393	524409	524416	524423	524430
523563	523570	523587								
523464	523471	523488								

DALLMER canaleta de ducha CeraLine F

según UNE EN 1253
para el montaje central
con una cazoleta sumidero, tubo de desagüe DN 50 lateral, con articulación esférica,
regulable de 0 a 15 grados

EQUIPADO CON

- pies de montaje y ajuste de altura con rotura de puente acústico
- brida acondicionada con arena para la unión segura con impermeabilizaciones compuestas según la Hoja de Instrucciones de la ZDB (Asociación Alemana de Construcción Civil)
- sifón antiolor y registro de limpieza, 50 mm de depósito de agua de cierre
- tuercas niveladoras
- tapa protectora de obra
- molde tope auxiliar para alicatar
- molde auxiliar para el montaje y sujeción de un perfil metálico

MATERIAL

cuerpo canaleta de acero inoxidable 1.4301,
cuerpo cazoleta de polipropileno de alta resistencia al impacto

CAPACIDAD DE DESAGÜE SEGÚN UNE EN 1253 (20 mm altura de acumulación)

	Exigencias	Dallmer
DN 50	0,8 l/s	0,8 l/s

ARTÍCULO	L 1	L 2	Nº REF.
canaleta de ducha CeraLine F, 500 mm		600 mm	520012
canaleta de ducha CeraLine F, 600 mm		700 mm	520029
canaleta de ducha CeraLine F, 700 mm		800 mm	520036
canaleta de ducha CeraLine F, 800 mm		900 mm	520043
canaleta de ducha CeraLine F, 900 mm		1000 mm	520050
canaleta de ducha CeraLine F, 1000 mm		1100 mm	520067
canaleta de ducha CeraLine F, 1100 mm		1200 mm	520081
canaleta de ducha CeraLine F, 1200 mm		1300 mm	520074

Longitudes de 600 mm a 1100 mm adecuadas para el sistema de ducha universal Poresta® BFR 75.

Posibles acabados especiales para canaletas de duchas CeraLine F:
longitudes intermedias hasta 1200 mm.

Altura de montaje 110 mm



canaleta de ducha CeraLine F 500 – 1200

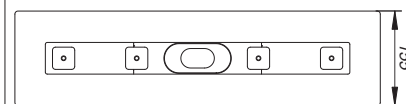
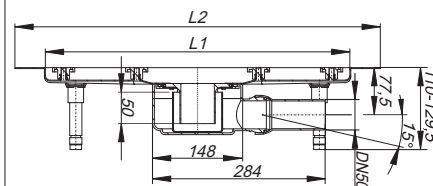

Canaletas de duchas CeraLine



DALLMER canaleta de ducha CeraLine F Duo

según UNE EN 1253

para el montaje central

con dos cazoletas sumidero, tubo de desagüe DN 50 lateral, con articulación esférica, regulable de 0 a 15 grados

EQUIPADO CON

- pies de montaje y ajuste de altura con rotura de puente acústico
- brida acondicionada con arena para la unión segura con impermeabilizaciones compuestas según la Hoja de Instrucciones de la ZDB (Asociación Alemana de Construcción Civil)
- sifón antiolor y registro de limpieza, 50 mm de depósito de agua de cierre
- tuercas niveladoras
- tapa protectora de obra
- molde tope auxiliar para alicatar
- molde auxiliar para el montaje y sujeción de un perfil metálico

MATERIAL

cuerpo canaleta de acero inoxidable 1.4301, cuerpo cazoleta de polipropileno de alta resistencia al impacto

CAPACIDAD DE DESAGÜE SEGÚN UNE EN 1253 (20 mm altura de acumulación)

	Exigencias	Dallmer
DN 50	0,8 l/s	1,4 l/s

ARTÍCULO	L 1	L 2	L 3	Nº REF.
canaleta de ducha CeraLine F Duo, 800 mm		900 mm	200 mm	521804
canaleta de ducha CeraLine F Duo, 900 mm		1000 mm	300 mm	521811
canaleta de ducha CeraLine F Duo, 1000 mm		1100 mm	300 mm	521828
canaleta de ducha CeraLine F Duo, 1100 mm		1200 mm	400 mm	521835
canaleta de ducha CeraLine F Duo, 1200 mm		1300 mm	400 mm	521842
canaleta de ducha CeraLine F Duo, 1300 mm		1400 mm	500 mm	524010
canaleta de ducha CeraLine F Duo, 1400 mm		1500 mm	500 mm	524027
canaleta de ducha CeraLine F Duo, 1500 mm		1600 mm	600 mm	524034
canaleta de ducha CeraLine F Duo, 1600 mm		1700 mm	600 mm	524041
canaleta de ducha CeraLine F Duo, 1700 mm		1800 mm	700 mm	524058
canaleta de ducha CeraLine F Duo, 1800 mm		1900 mm	700 mm	524065
canaleta de ducha CeraLine F Duo, 1900 mm		2000 mm	800 mm	524072
canaleta de ducha CeraLine F Duo, 2000 mm		2100 mm	800 mm	524089

Consúltenos acabados especiales para sumideros lineales CeraLine F Duo: longitudes intermedias hasta 2000 mm.

Altura de montaje 110 mm

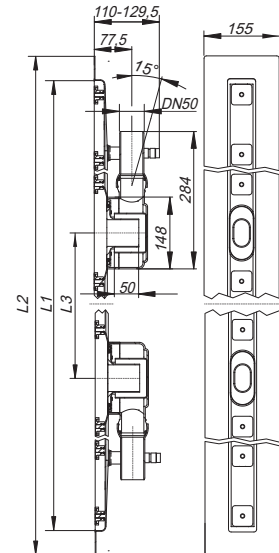

canaleta de ducha CeraLine F Duo 800 – 1000

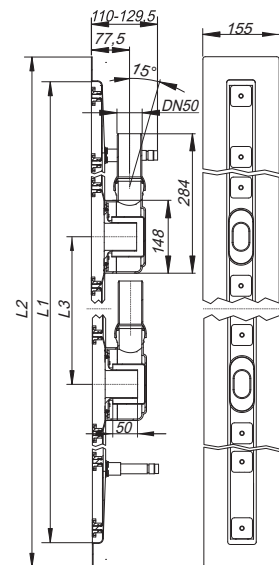

canaleta de ducha CeraLine F Duo 1100 – 2000

DALLMER canaleta de ducha CeraLine W

según UNE EN 1253

para el montaje en pared

con una cazoleta sumidero, tubo de desagüe DN 50 lateral, con articulación esférica, regulable de 0 a 15 grados

EQUIPADO CON

- pies de montaje y ajuste de altura con rotura de puente acústico
- brida acondicionada con arena para la unión segura con impermeabilizaciones compuestas según la Hoja de Instrucciones de la ZDB (Asociación Alemana de Construcción Civil)
- sifón antiolor y registro de limpieza, 50 mm de depósito de agua de cierre
- tuercas niveladoras
- tapa protectora de obra
- molde tope auxiliar para alicatar
- molde auxiliar para el montaje y sujeción de un perfil metálico

MATERIAL

cuerpo canaleta de acero inoxidable 1.4301,

cuerpo cazoleta de polipropileno de alta resistencia al impacto

CAPACIDAD DE DESAGÜE SEGÚN UNE EN 1253 (20 mm altura de acumulación)

	Exigencias	Dallmer
DN 50	0,8 l/s	0,8 l/s

ARTÍCULO	L 1	L 2	Nº REF.
canaleta de ducha CeraLine W, 500 mm		600 mm	520111
canaleta de ducha CeraLine W, 600 mm		700 mm	520128
canaleta de ducha CeraLine W, 700 mm		800 mm	520135
canaleta de ducha CeraLine W, 800 mm		900 mm	520142
canaleta de ducha CeraLine W, 900 mm		1000 mm	520159
canaleta de ducha CeraLine W, 1000 mm		1100 mm	520166
canaleta de ducha CeraLine W, 1100 mm		1200 mm	520180
canaleta de ducha CeraLine W, 1200 mm		1300 mm	520173

Longitudes de 600 mm a 1100 mm adecuadas para el sistema de ducha universal Poresta® BFR 75.

Consúltenos acabados opcionales para sumideros lineales CeraLine W:

- longitudes intermedias hasta 1200 mm
- posibilidad de elevar la brida en vertical hasta por 3 caras
- para revestimientos de piedra natural ampliamos el espacio entre la brida y el canal de evacuación.

Altura de montaje 110 mm



canaleta de ducha W 500 – 1200

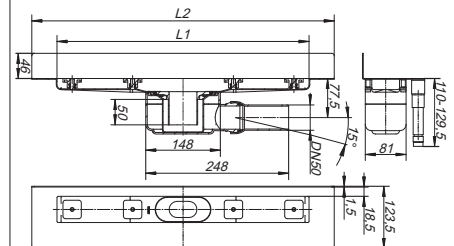

Canaletas de duchas CeraLine



DALLMER canaleta de ducha CeraLine W Duo

según UNE EN 1253

para el montaje en pared

con dos cazoletas sumidero, tubo de desagüe DN 50 lateral, con articulación esférica, regulable de 0 a 15 grados

EQUIPADO CON

- pies de montaje y ajuste de altura con rotura de puente acústico
- brida acondicionada con arena para la unión segura con impermeabilizaciones compuestas según la Hoja de Instrucciones de la ZDB (Asociación Alemana de Construcción Civil)
- sifón antiolor y registro de limpieza, 50 mm de depósito de agua de cierre
- tuercas niveladoras
- tapa protectora de obra
- molde tope auxiliar para alicatar
- molde auxiliar para el montaje y sujeción de un perfil metálico

MATERIAL

cuerpo canaleta de acero inoxidable 1.4301,

cuerpo cazoleta de polipropileno de alta resistencia al impacto

CAPACIDAD DE DESAGÜE SEGÚN UNE EN 1253 (20 mm altura de acumulación)

	Exigencias	Dallmer
DN 50	0,8 l/s	1,4 l/s

ARTÍCULO	L1	L2	L3	Nº REF.
canaleta de ducha CeraLine W Duo, 800 mm	800 mm	900 mm	200 mm	521859
canaleta de ducha CeraLine W Duo, 900 mm	900 mm	1000 mm	300 mm	521866
canaleta de ducha CeraLine W Duo, 1000 mm	1000 mm	1100 mm	300 mm	521873
canaleta de ducha CeraLine W Duo, 1100 mm	1100 mm	1200 mm	400 mm	521880
canaleta de ducha CeraLine W Duo, 1200 mm	1200 mm	1300 mm	400 mm	521897
canaleta de ducha CeraLine W Duo, 1300 mm	1300 mm	1400 mm	500 mm	524096
canaleta de ducha CeraLine W Duo, 1400 mm	1400 mm	1500 mm	500 mm	524102
canaleta de ducha CeraLine W Duo, 1500 mm	1500 mm	1600 mm	600 mm	524119
canaleta de ducha CeraLine W Duo, 1600 mm	1600 mm	1700 mm	600 mm	524126
canaleta de ducha CeraLine W Duo, 1700 mm	1700 mm	1800 mm	700 mm	524133
canaleta de ducha CeraLine W Duo, 1800 mm	1800 mm	1900 mm	700 mm	524140
canaleta de ducha CeraLine W Duo, 1900 mm	1900 mm	2000 mm	800 mm	524157
canaleta de ducha CeraLine W Duo, 2000 mm	2000 mm	2100 mm	800 mm	524164

Consúltenos acabados opcionales para sumideros lineales CeraLine W Duo:

- longitudes intermedias hasta 2000 mm
- posibilidad de elevar la brida en vertical hasta por 3 caras
- para revestimientos de piedra natural ampliamos el espacio entre la brida y el canal de evacuación.

Altura de montaje 110 mm

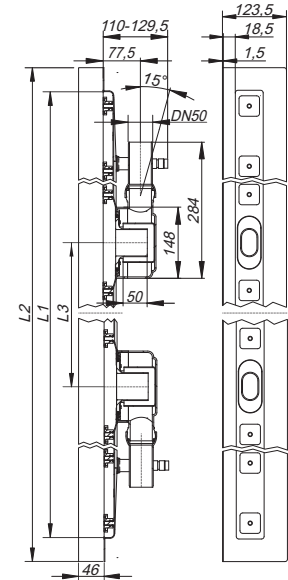

canaleta de ducha CeraLine W Duo 800 – 1000

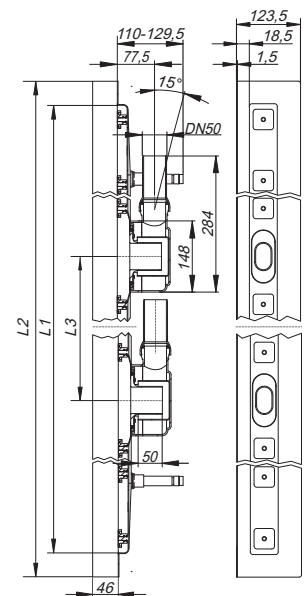

canaleta de ducha CeraLine W Duo 1100 – 2000

DALLMER canaleta de ducha CeraLine Plan F

para el montaje central
con una cazoleta sumidero, tubo de desagüe DN 50 lateral, con articulación esférica,
regulable de 0 a 15 grados

EQUIPADO CON

- pies de montaje y ajuste de altura con rotura de puente acústico
- brida acondicionada con arena para la unión segura con impermeabilizaciones compuestas según la Hoja de Instrucciones de la ZDB (Asociación Alemana de Construcción Civil)
- sifón antiolor y registro de limpieza, 30 mm de depósito de agua de cierre
- tuercas niveladoras
- tapa protectora de obra
- molde tope auxiliar para alicatar
- molde auxiliar para el montaje y sujeción de un perfil metálico

MATERIAL

cuerpo canaleta de acero inoxidable 1.4301, cuerpo cazoleta de polipropileno de alta resistencia al impacto

CAPACIDAD DE DESAGÜE SEGÚN UNE EN 1253 TAB. 3,
(20 mm de altura de acumulación) en combinación con UNE EN 274

	Exigencias	Dallmer
DN 50	0,4 l/s	0,7 l/s

ARTÍCULO	L 1	L 2	Nº REF.
canaleta de ducha CeraLine Plan F, 500 mm		600 mm	523013
canaleta de ducha CeraLine Plan F, 600 mm		700 mm	523020
canaleta de ducha CeraLine Plan F, 700 mm		800 mm	523037
canaleta de ducha CeraLine Plan F, 800 mm		900 mm	523044
canaleta de ducha CeraLine Plan F, 900 mm		1000 mm	523051
canaleta de ducha CeraLine Plan F, 1000 mm		1100 mm	523068
canaleta de ducha CeraLine Plan F, 1100 mm		1200 mm	523075
canaleta de ducha CeraLine Plan F, 1200 mm		1300 mm	523082

Longitudes de 600 mm a 1100 mm adecuadas para el sistema de ducha universal Poresta® BFR 75.

Consúltenos acabados opcionales para sumideros lineales CeraLine Plan F:
longitudes intermedias hasta 1200 mm.

Altura de montaje 90 mm



canaleta de ducha
CeraLine Plan F 500 – 1200

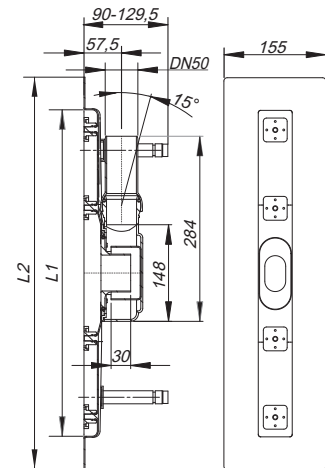

Canaletas de duchas CeraLine



DALLMER canaleta de ducha CeraLine Plan F Duo

para el montaje central
con dos cazoletas sumidero, tubo de desagüe DN 50 lateral, con articulación esférica, regulable de 0 a 15 grados

EQUIPADO CON

- pies de montaje y ajuste de altura con rotura de puente acústico
- brida acondicionada con arena para la unión segura con impermeabilizaciones compuestas según la Hoja de Instrucciones de la ZDB (Asociación Alemana de Construcción Civil)
- sifón antiolor y registro de limpieza, 30 mm de depósito de agua de cierre
- tuercas niveladoras
- tapa protectora de obra
- molde tope auxiliar para alicatar
- molde auxiliar para el montaje y sujeción de un perfil metálico

MATERIAL

cuerpo canaleta de acero inoxidable 1.4301, cuerpo cazoleta de polipropileno de alta resistencia al impacto

CAPACIDAD DE DESAGÜE SEGÚN UNE EN 1253 (20 mm altura de acumulación)

	Exigencias	Dallmer
DN 50	0,8 l/s	1,2 l/s

ARTÍCULO	L 1	L 2	L 3	Nº REF.
canaleta de ducha CeraLine Plan F Duo, 800 mm		900 mm	200 mm	521903
canaleta de ducha CeraLine Plan F Duo, 900 mm		1000 mm	300 mm	521910
canaleta de ducha CeraLine Plan F Duo, 1000 mm		1100 mm	300 mm	521927
canaleta de ducha CeraLine Plan F Duo, 1100 mm		1200 mm	400 mm	521934
canaleta de ducha CeraLine Plan F Duo, 1200 mm		1300 mm	400 mm	521941
canaleta de ducha CeraLine Plan F Duo, 1300 mm		1400 mm	500 mm	524508
canaleta de ducha CeraLine Plan F Duo, 1400 mm		1500 mm	500 mm	524515
canaleta de ducha CeraLine Plan F Duo, 1500 mm		1600 mm	600 mm	524522
canaleta de ducha CeraLine Plan F Duo, 1600 mm		1700 mm	600 mm	524539
canaleta de ducha CeraLine Plan F Duo, 1700 mm		1800 mm	700 mm	524546
canaleta de ducha CeraLine Plan F Duo, 1800 mm		1900 mm	700 mm	524553
canaleta de ducha CeraLine Plan F Duo, 1900 mm		2000 mm	800 mm	524560
canaleta de ducha CeraLine Plan F Duo, 2000 mm		2100 mm	800 mm	524577

Consúltenos acabados especiales para sumideros lineales CeraLine Plan F Duo:
longitudes intermedias hasta 2000 mm.

Altura de montaje 90 mm

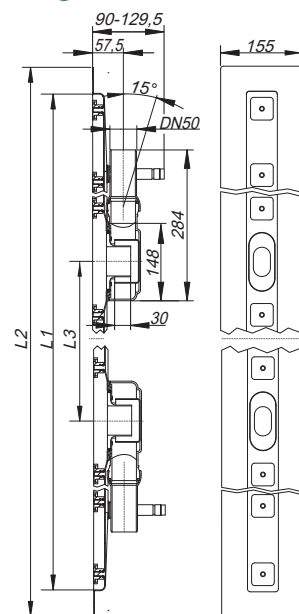

canaleta de ducha
CeraLine Plan F Duo 800 – 1000

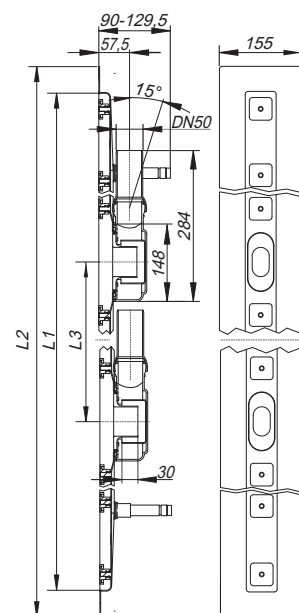

canaleta de ducha
CeraLine Plan F Duo 1100 – 2000

DALLMER canaleta de ducha CeraLine Plan W

para el montaje en pared
con una cazoleta sumidero, tubo de desagüe DN 50 lateral, con articulación esférica, regulable de 0 a 15 grados

EQUIPADO CON

- pies de montaje y ajuste de altura con rotura de puente acústico
- brida acondicionada con arena para la unión segura con impermeabilizaciones compuestas según la Hoja de Instrucciones de la ZDB (Asociación Alemana de Construcción Civil)
- sifón antiolor y registro de limpieza, 30 mm de depósito de agua de cierre
- tuercas niveladoras
- tapa protectora de obra
- molde tope auxiliar para alicatar
- molde auxiliar para el montaje y sujeción de un perfil metálico

MATERIAL

cuerpo canaleta de acero inoxidable 1.4301, cuerpo cazoleta de polipropileno de alta resistencia al impacto

CAPACIDAD DE DESAGÜE SEGÚN UNE EN 1253 TAB. 3,
(20 mm de altura de acumulación) en combinación con UNE EN 274

	Exigencias	Dallmer
DN 50	0,4 l/s	0,7 l/s

ARTÍCULO	L 1	L 2	Nº REF.
canaleta de ducha CeraLine Plan W, 500 mm		600 mm	523112
canaleta de ducha CeraLine Plan W, 600 mm		700 mm	523129
canaleta de ducha CeraLine Plan W, 700 mm		800 mm	523136
canaleta de ducha CeraLine Plan W, 800 mm		900 mm	523143
canaleta de ducha CeraLine Plan W, 900 mm		1000 mm	523150
canaleta de ducha CeraLine Plan W, 1000 mm		1100 mm	523167
canaleta de ducha CeraLine Plan W, 1100 mm		1200 mm	523174
canaleta de ducha CeraLine Plan W, 1200 mm		1300 mm	523181

Longitudes de 600 mm a 1100 mm adecuadas para el sistema de ducha universal Poresta® BFR 75.

Consúltenos acabados opcionales para sumideros lineales CeraLine Plan W:

- longitudes intermedias hasta 2000 mm (a partir de 1300 mm siempre con dos cazoletas sumidero)
- posibilidad de elevar la brida en vertical hasta por 3 caras
- para revestimientos de piedra natural ampliamos el espacio entre la brida y el canal de evacuación.

Altura de montaje 90 mm



canaleta de ducha
CeraLine Plan W 500 – 1200

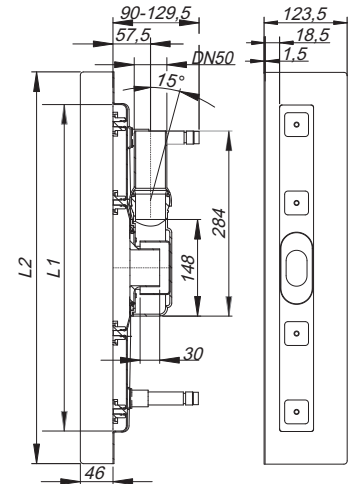

Canaletas de duchas CeraLine



DALLMER canaleta de ducha CeraLine Plan W Duo

para el montaje en pared
con dos cazoletas sumidero, tubo de desagüe DN 50 lateral, con articulación esférica,
regulable de 0 a 15 grados

EQUIPADO CON

- pies de montaje y ajuste de altura con rotura de puente acústico
- brida acondicionada con arena para la unión segura con impermeabilizaciones compuestas según la Hoja de Instrucciones de la ZDB (Asociación Alemana de Construcción Civil)
- sifón antiolor y registro de limpieza, 30 mm de depósito de agua de cierre
- tuercas niveladoras
- tapa protectora de obra
- molde tope auxiliar para alicatar
- molde auxiliar para el montaje y sujeción de un perfil metálico

MATERIAL

cuerpo canaleta de acero inoxidable 1.4301, cuerpo cazoleta de polipropileno de alta resistencia al impacto

CAPACIDAD DE DESAGÜE SEGÚN UNE EN 1253 (20 mm altura de acumulación)

	Exigencias	Dallmer
DN 50	0,8 l/s	1,2 l/s

ARTÍCULO	L1	L2	L3	Nº REF.
canaleta de ducha CeraLine Plan W Duo, 800 mm		900 mm	200 mm	521958
canaleta de ducha CeraLine Plan W Duo, 900 mm		1000 mm	300 mm	521965
canaleta de ducha CeraLine Plan W Duo, 1000 mm		1100 mm	300 mm	521972
canaleta de ducha CeraLine Plan W Duo, 1100 mm		1200 mm	400 mm	521989
canaleta de ducha CeraLine Plan W Duo, 1200 mm		1300 mm	400 mm	521996
canaleta de ducha CeraLine Plan W Duo, 1300 mm		1400 mm	500 mm	524584
canaleta de ducha CeraLine Plan W Duo, 1400 mm		1500 mm	500 mm	524591
canaleta de ducha CeraLine Plan W Duo, 1500 mm		1600 mm	600 mm	524607
canaleta de ducha CeraLine Plan W Duo, 1600 mm		1700 mm	600 mm	524614
canaleta de ducha CeraLine Plan W Duo, 1700 mm		1800 mm	700 mm	524621
canaleta de ducha CeraLine Plan W Duo, 1800 mm		1900 mm	700 mm	524638
canaleta de ducha CeraLine Plan W Duo, 1900 mm		2000 mm	800 mm	524645
canaleta de ducha CeraLine Plan W Duo, 2000 mm		2100 mm	800 mm	524652

Consúltenos acabados opcionales para sumideros lineales CeraLine Plan W:

- longitudes intermedias hasta 2000 mm (a partir de 1300 mm siempre con dos cazoletas sumidero)
- posibilidad de elevar la brida en vertical hasta por 3 caras
- para revestimientos de piedra natural ampliamos el espacio entre la brida y el canal de evacuación.

Altura de montaje 90 mm

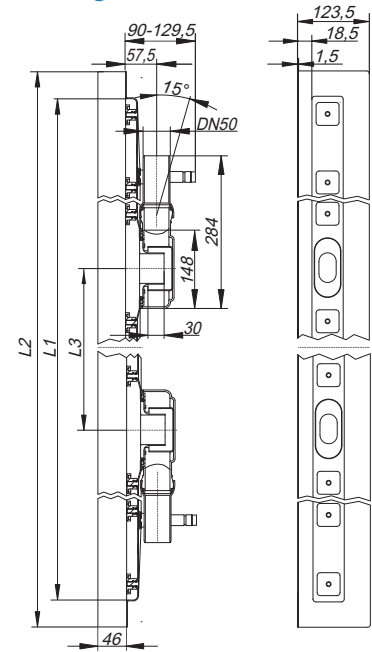

canaleta de ducha
CeraLine Plan W Duo 800 – 1000

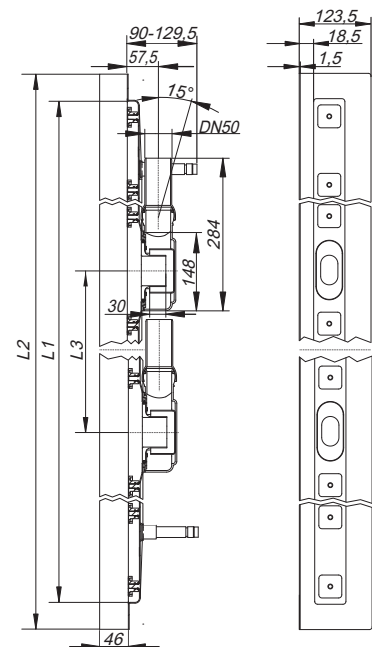

canaleta de ducha
CeraLine Plan W Duo 1100 – 2000

DALLMER canaleta de ducha CeraLine Nano F

para montaje central
con una cazoleta sumidero, tubo de desagüe DN 50 lateral

EQUIPADO CON

- pies de montaje y ajuste de altura con rotura de puente acústico
- brida acondicionada con arena para la unión segura con impermeabilizaciones compuestas según la Hoja de Instrucciones de la ZDB (Asociación Alemana de Construcción Civil)
- sifón antiolor y registro de limpieza, 24 mm de depósito de agua de cierre
- tuercas niveladoras
- tapa protectora de obra
- molde tope auxiliar para alicatar
- molde auxiliar para el montaje y sujeción de un perfil metálico
- con una cazoleta sumidero

MATERIAL

cuerpo canaleta de acero inoxidable 1.4301, cuerpo cazoleta de polipropileno de alta resistencia al impacto

CAPACIDAD DE DESAGÜE SEGÚN UNE EN 1253 TAB. 3,
(20 mm de altura de acumulación) en combinación con UNE EN 274

	Exigencias	Dallmer
DN 50	0,4 l/s	0,46 l/s

ARTÍCULO	L 1	L 2	Nº REF.
canaleta de ducha CeraLine Nano F, 500 mm		600 mm	523402
canaleta de ducha CeraLine Nano F, 600 mm		700 mm	523495
canaleta de ducha CeraLine Nano F, 700 mm		800 mm	523501
canaleta de ducha CeraLine Nano F, 800 mm		900 mm	523594
canaleta de ducha CeraLine Nano F, 900 mm		1000 mm	523600
canaleta de ducha CeraLine Nano F, 1000 mm		1100 mm	523693
canaleta de ducha CeraLine Nano F, 1100 mm		1200 mm	523709
canaleta de ducha CeraLine Nano F, 1200 mm		1300 mm	523792

Longitudes de 600 mm a 1100 mm adecuadas para el sistema de ducha universal Poresta® BFR 75.
Longitudes de 500 mm a 1100 mm adecuadas para el elemento Schedel LINE Dallmer UNIVERSAL.

Consúltenos acabados opcionales para sumideros lineales CeraLine Nano F:
longitudes intermedias hasta 2000 mm (a partir de 1300 mm siempre con dos cazoletas sumidero).

Altura de montaje 68 mm

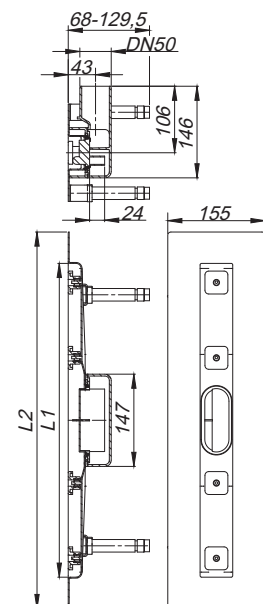
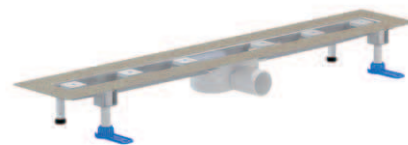

canaleta de ducha
CeraLine Nano F 500 – 1200

Canaletas de duchas CeraLine



DALLMER canaleta de ducha CeraLine Nano F Duo
para montaje central
con dos cazoletas sumidero, tubo de desagüe DN 50 lateral

EQUIPADO CON

- pies de montaje y ajuste de altura con rotura de puente acústico
- brida acondicionada con arena para la unión segura con impermeabilizaciones compuestas según la Hoja de Instrucciones de la ZDB (Asociación Alemana de Construcción Civil)
- sifón antiolor y registro de limpieza, 24 mm de depósito de agua de cierre
- tuercas niveladoras
- tapa protectora de obra
- molde tope auxiliar para alicatar
- molde auxiliar para el montaje y sujeción de un perfil metálico
- con una cazoleta sumidero

MATERIAL

cuerpo canaleta de acero inoxidable 1.4301, cuerpo cazoleta de polipropileno de alta resistencia al impacto

CAPACIDAD DE DESAGÜE SEGÚN UNE EN 1253 (20 mm altura de acumulación)

	Exigencias	Dallmer
DN 50	0,8 l/s	0,82 l/s

ARTÍCULO	L 1	L 2	L 3	Nº REF.
canaleta de ducha CeraLine Nano F Duo, 800 mm		900 mm	200 mm	522191
canaleta de ducha CeraLine Nano F Duo, 900 mm		1000 mm	300 mm	522214
canaleta de ducha CeraLine Nano F Duo, 1000 mm		1100 mm	300 mm	522221
canaleta de ducha CeraLine Nano F Duo, 1100 mm		1200 mm	400 mm	522238
canaleta de ducha CeraLine Nano F Duo, 1200 mm		1300 mm	400 mm	522276
canaleta de ducha CeraLine Nano F Duo, 1300 mm		1400 mm	500 mm	524713
canaleta de ducha CeraLine Nano F Duo, 1400 mm		1500 mm	500 mm	524720
canaleta de ducha CeraLine Nano F Duo, 1500 mm		1600 mm	600 mm	524737
canaleta de ducha CeraLine Nano F Duo, 1600 mm		1700 mm	600 mm	524744
canaleta de ducha CeraLine Nano F Duo, 1700 mm		1800 mm	700 mm	524751
canaleta de ducha CeraLine Nano F Duo, 1800 mm		1900 mm	700 mm	524768
canaleta de ducha CeraLine Nano F Duo, 1900 mm		2000 mm	800 mm	524775
canaleta de ducha CeraLine Nano F Duo, 2000 mm		2100 mm	800 mm	524782

Consúltenos acabados especiales para sumideros lineales CeraLine Nano F Duo:
longitudes intermedias hasta 2000 mm.

Altura de montaje 68 mm

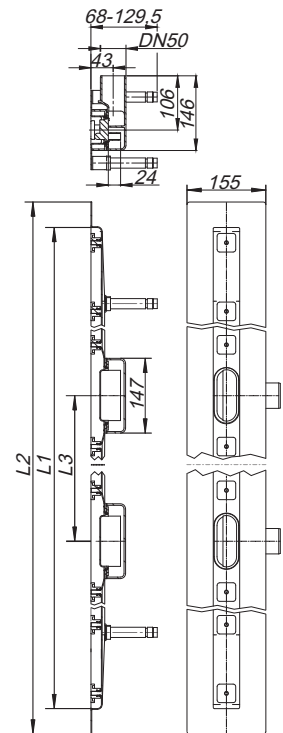
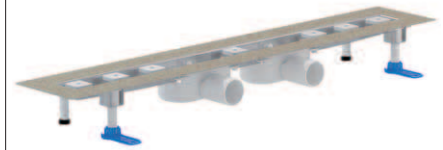

canaleta de ducha
CeraLine Nano F Duo 800 – 2000

DALLMER canaleta de ducha CeraLine Nano W

para montaje en pared
con una cazoleta sumidero, tubo de desagüe DN 50 lateral

EQUIPADO CON

- pies de montaje y ajuste de altura con rotura de puente acústico
- brida acondicionada con arena para la unión segura con impermeabilizaciones compuestas según la Hoja de Instrucciones de la ZDB (Asociación Alemana de Construcción Civil)
- sifón antiolor y registro de limpieza, 24 mm de depósito de agua de cierre
- tuercas niveladoras
- tapa protectora de obra
- molde tope auxiliar para alicatar
- molde auxiliar para el montaje y sujeción de un perfil metálico

MATERIAL

cuerpo canaleta de acero inoxidable 1.4301, cuerpo cazoleta de polipropileno de alta resistencia al impacto

CAPACIDAD DE DESAGÜE SEGÚN UNE EN 1253 TAB. 3,
(20 mm de altura de acumulación) en combinación con UNE EN 274

	Exigencias	Dallmer
DN 50	0,4 l/s	0,46 l/s

ARTÍCULO	L 1	L 2	Nº REF.
canaleta de ducha CeraLine Nano W, 500 mm		600 mm	523006
canaleta de ducha CeraLine Nano W, 600 mm		700 mm	523099
canaleta de ducha CeraLine Nano W, 700 mm		800 mm	523105
canaleta de ducha CeraLine Nano W, 800 mm		900 mm	523198
canaleta de ducha CeraLine Nano W, 900 mm		1000 mm	523204
canaleta de ducha CeraLine Nano W, 1000 mm		1100 mm	523297
canaleta de ducha CeraLine Nano W, 1100 mm		1200 mm	523303
canaleta de ducha CeraLine Nano W, 1200 mm		1300 mm	523396

Longitudes de 600 mm a 1100 mm adecuadas para el sistema de ducha universal Poresta® BFR 75.

Longitudes de 500 mm a 1100 mm adecuadas para el elemento Schedel LINE Dallmer UNIVERSAL.

Consúltenos acabados opcionales para sumideros lineales CeraLine Nano W:

- longitudes intermedias hasta 2000 mm (a partir de 1300 mm siempre con dos cazoletas sumidero)
- posibilidad de elevar la brida en vertical hasta por 3 caras
- para revestimientos de piedra natural ampliamos el espacio entre la brida y el canal de evacuación.

Altura de montaje 68 mm

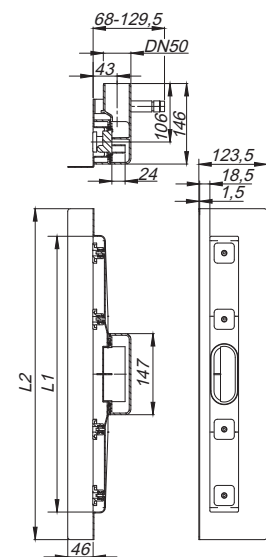

canaleta de ducha
CeraLine Nano W 500 – 1200

DALLMER canaleta de ducha CeraLine Nano W Duo

para montaje en pared
con dos cazoletas sumidero, tubo de desagüe DN 50 lateral

EQUIPADO CON

- pies de montaje y ajuste de altura con rotura de puente acústico
- brida acondicionada con arena para la unión segura con impermeabilizaciones compuestas según la Hoja de Instrucciones de la ZDB (Asociación Alemana de Construcción Civil)
- sifón antiolor y registro de limpieza, 24 mm de depósito de agua de cierre
- tuercas niveladoras
- tapa protectora de obra
- molde tope auxiliar para alicatar
- molde auxiliar para el montaje y sujeción de un perfil metálico

MATERIAL

cuerpo canaleta de acero inoxidable 1.4301, cuerpo cazoleta de polipropileno de alta resistencia al impacto

CAPACIDAD DE DESAGÜE SEGÚN UNE EN 1253 (20 mm altura de acumulación)

	Exigencias	Dallmer
DN 50	0,8 l/s	0,82 l/s

ARTÍCULO	L 1	L 2	L 3	Nº REF.
canaleta de ducha CeraLine Nano W Duo, 800 mm		900 mm	200 mm	522290
canaleta de ducha CeraLine Nano W Duo, 900 mm		1000 mm	300 mm	522313
canaleta de ducha CeraLine Nano W Duo, 1000 mm		1100 mm	300 mm	522320
canaleta de ducha CeraLine Nano W Duo, 1100 mm		1200 mm	400 mm	522337
canaleta de ducha CeraLine Nano W Duo, 1200 mm		1300 mm	400 mm	522375
canaleta de ducha CeraLine Nano W Duo, 1300 mm		1400 mm	500 mm	524799
canaleta de ducha CeraLine Nano W Duo, 1400 mm		1500 mm	500 mm	524805
canaleta de ducha CeraLine Nano W Duo, 1500 mm		1600 mm	600 mm	524812
canaleta de ducha CeraLine Nano W Duo, 1600 mm		1700 mm	600 mm	524829
canaleta de ducha CeraLine Nano W Duo, 1700 mm		1800 mm	700 mm	524836
canaleta de ducha CeraLine Nano W Duo, 1800 mm		1900 mm	700 mm	524843
canaleta de ducha CeraLine Nano W Duo, 1900 mm		2000 mm	800 mm	524850
canaleta de ducha CeraLine Nano W Duo, 2000 mm		2100 mm	800 mm	524867

Consútenos acabados opcionales para sumideros lineales CeraLine Nano W Duo:

- longitudes intermedias hasta 2000 mm
- posibilidad de elevar la brida en vertical hasta por 3 caras
- para revestimientos de piedra natural ampliamos el espacio entre la brida y el canal de evacuación

Altura de montaje 68 mm

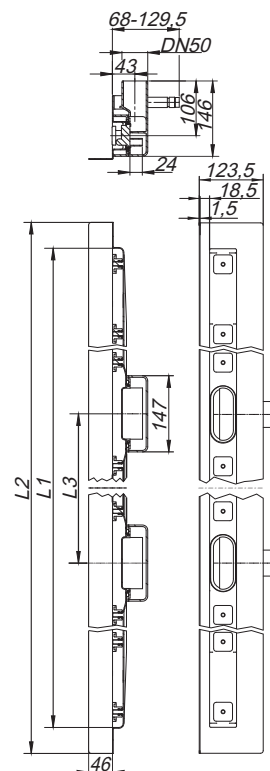
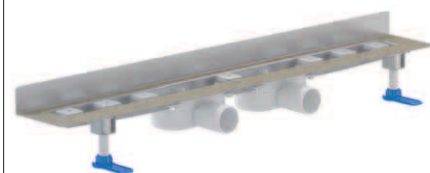

canaleta de ducha
CeraLine Nano W Duo 800 – 2000

DALLMER canaleta de ducha CeraLine vertical F

según UNE EN 1253
para el montaje central
con una cazoleta sumidero 40 S, tubo de desagüe DN 50 vertical

EQUIPADO CON

- pies de montaje y ajuste de altura con rotura de puente acústico
- brida acondicionada con arena para la unión segura con impermeabilizaciones compuestas según la Hoja de Instrucciones de la ZDB (Asociación Alemana de Construcción Civil)
- sifón antiolor y registro de limpieza, 50 mm de depósito de agua de cierre
- tuercas niveladoras
- tapa protectora de obra
- molde tope auxiliar para alicatar
- molde auxiliar para el montaje y sujeción de un perfil metálico

MATERIAL

cuerpo canaleta de acero inoxidable 1.4301, cuerpo cazoleta de polipropileno de alta resistencia al impacto

CAPACIDAD DE DESAGÜE SEGÚN UNE EN 1253 (20 mm altura de acumulación)

	Exigencias	Dallmer
DN 50	0,8 l/s	0,8 l/s

ARTÍCULO	L 1	L 2	Nº REF.
canaleta de ducha CeraLine vertical F, 500 mm		600 mm	521606
canaleta de ducha CeraLine vertical F, 600 mm		700 mm	521613
canaleta de ducha CeraLine vertical F, 700 mm		800 mm	521620
canaleta de ducha CeraLine vertical F, 800 mm		900 mm	521637
canaleta de ducha CeraLine vertical F, 900 mm		1000 mm	521644
canaleta de ducha CeraLine vertical F, 1000 mm		1100 mm	521651
canaleta de ducha CeraLine vertical F, 1100 mm		1200 mm	521668
canaleta de ducha CeraLine vertical F, 1200 mm		1300 mm	521675

Posible empleo con el collarín cortafuego 2 (Nº ref. 515025).

Consúltenos acabados opcionales para sumideros lineales CeraLine vertical F:

- longitudes intermedias hasta 1200 mm
- sumideros lineales 900 – 1200 con dos cazoletas sumidero



canaleta de ducha
CeraLine vertical F 500 – 1200

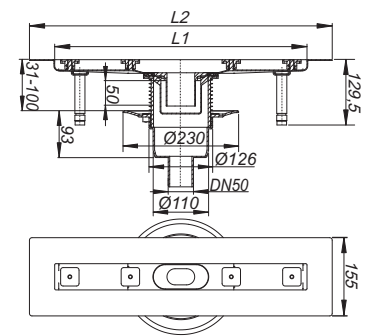

Canaletas de duchas CeraLine



DALLMER canaleta de ducha CeraLine vertical F Duo

según UNE EN 1253

para el montaje central

con dos cazoletas sumidero CIRCO V con regulación lateral (+/- 15 mm),

tubo de desagüe DN 50/DN 70 vertical

EQUIPADO CON

- pies de montaje y ajuste de altura con rotura de puente acústico
- brida acondicionada con arena para la unión segura con impermeabilizaciones compuestas según la Hoja de Instrucciones de la ZDB (Asociación Alemana de Construcción Civil)
- sifón antiolor y registro de limpieza, 50 mm de depósito de agua de cierre
- tuercas niveladoras
- tapa protectora de obra
- molde tope auxiliar para alicatar
- molde auxiliar para el montaje y sujeción de un perfil metálico

MATERIAL

cuerpo canaleta de acero inoxidable 1.4301, cuerpo cazoleta de polipropileno de alta resistencia al impacto

CAPACIDAD DE DESAGÜE SEGÚN UNE EN 1253 (20 mm altura de acumulación)

	Exigencias	Dallmer
DN 50	0,8 l/s	1,4 l/s

ARTÍCULO	L 1	L 2	L 3	Nº REF.
canaleta de ducha CeraLine vertical F Duo, 1300 mm		1400 mm	500 mm	521682
canaleta de ducha CeraLine vertical F Duo, 1400 mm		1500 mm	500 mm	521699
canaleta de ducha CeraLine vertical F Duo, 1500 mm		1600 mm	600 mm	521705
canaleta de ducha CeraLine vertical F Duo, 1600 mm		1700 mm	600 mm	521712
canaleta de ducha CeraLine vertical F Duo, 1700 mm		1800 mm	700 mm	521729
canaleta de ducha CeraLine vertical F Duo, 1800 mm		1900 mm	700 mm	521736
canaleta de ducha CeraLine vertical F Duo, 1900 mm		2000 mm	800 mm	521743
canaleta de ducha CeraLine vertical F Duo, 2000 mm		2100 mm	800 mm	521750

Posible empleo con collarín cortafuego 1 (Nº ref. 515018).

Consúltenos acabados opcionales para CeraLine F Duo vertical:
longitudes intermedias hasta 2000 mm

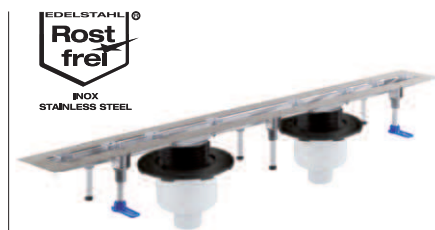

canaleta de ducha
CeraLine vertical F Duo 1300 – 2000

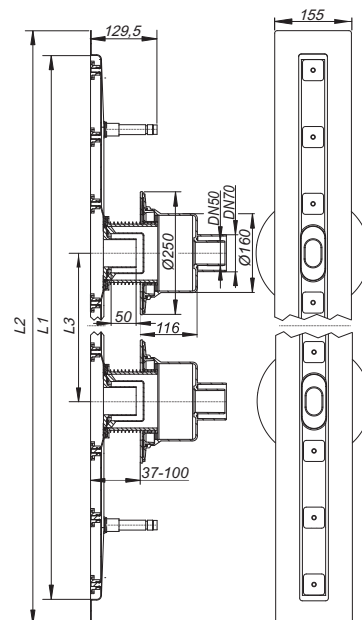

Rejillas lineales CeraLine

DALLMER rejilla lineal CeraLine Estándar

rejilla lineal para canaletas de ducha CeraLine,
adecuada para solados de 2 – 16 mm (incl. adhesivo), ancho 40 mm

MATERIAL

acero inoxidable 1.4301, clasificación de carga K 3 (300 kg)

ARTÍCULO	DIMENSIONES	Nº REF.
rejilla lineal CeraLine Estándar	500 mm	520517
rejilla lineal CeraLine Estándar	600 mm	520524
rejilla lineal CeraLine Estándar	700 mm	520531
rejilla lineal CeraLine Estándar	800 mm	520548
rejilla lineal CeraLine Estándar	900 mm	520555
rejilla lineal CeraLine Estándar	1000 mm	520562
rejilla lineal CeraLine Estándar	1100 mm	520586
rejilla lineal CeraLine Estándar	1200 mm	520579
rejilla lineal CeraLine Estándar	1300 mm	524201
rejilla lineal CeraLine Estándar	1400 mm	524218
rejilla lineal CeraLine Estándar	1500 mm	524225
rejilla lineal CeraLine Estándar	1600 mm	524232
rejilla lineal CeraLine Estándar	1700 mm	524249
rejilla lineal CeraLine Estándar	1800 mm	524256
rejilla lineal CeraLine Estándar	1900 mm	524263
rejilla lineal CeraLine Estándar	2000 mm	524270



rejilla lineal CeraLine Estándar

DALLMER rejilla lineal CeraLine Estándar, antirrobo

rejilla lineal para canaletas de ducha CeraLine, antirrobo
adecuada para solados de 2 – 16 mm (incl. adhesivo), ancho 40 mm

MATERIAL

acero inoxidable 1.4301, clasificación de carga K 3 (300 kg)



Instalación de la rejilla lineal antirrobo

ARTÍCULO	DIMENSIONES	Nº REF.
rejilla lineal CeraLine Estándar, antirrobo	500 mm	526014
rejilla lineal CeraLine Estándar, antirrobo	600 mm	526021
rejilla lineal CeraLine Estándar, antirrobo	700 mm	526038
rejilla lineal CeraLine Estándar, antirrobo	800 mm	526045
rejilla lineal CeraLine Estándar, antirrobo	900 mm	526052
rejilla lineal CeraLine Estándar, antirrobo	1000 mm	526069
rejilla lineal CeraLine Estándar, antirrobo	1100 mm	526076
rejilla lineal CeraLine Estándar, antirrobo	1200 mm	526083
rejilla lineal CeraLine Estándar, antirrobo	1300 mm	526090
rejilla lineal CeraLine Estándar, antirrobo	1400 mm	526106
rejilla lineal CeraLine Estándar, antirrobo	1500 mm	526113
rejilla lineal CeraLine Estándar, antirrobo	1600 mm	526120
rejilla lineal CeraLine Estándar, antirrobo	1700 mm	526137
rejilla lineal CeraLine Estándar, antirrobo	1800 mm	526144
rejilla lineal CeraLine Estándar, antirrobo	1900 mm	526151
rejilla lineal CeraLine Estándar, antirrobo	2000 mm	526168



rejilla lineal CeraLine Estándar, antirrobo

Rejillas lineales CeraLine

DALLMER rejilla lineal CeraLine Diseño cepillada en mate

rejilla lineal para canaletas de ducha CeraLine,
adecuada para solados de 5 – 19 mm (incl. adhesivo), ancho 40 mm

MATERIAL

acero inoxidable 1.4301, con perfil macizo de 3 mm, clasificación de carga K 3 (300 kg)

ARTÍCULO	DIMENSIONES	Nº REF.
rejilla lineal CeraLine Diseño mate	500 mm	520616
rejilla lineal CeraLine Diseño mate	600 mm	520623
rejilla lineal CeraLine Diseño mate	700 mm	520630
rejilla lineal CeraLine Diseño mate	800 mm	520647
rejilla lineal CeraLine Diseño mate	900 mm	520654
rejilla lineal CeraLine Diseño mate	1000 mm	520661
rejilla lineal CeraLine Diseño mate	1100 mm	520685
rejilla lineal CeraLine Diseño mate	1200 mm	520678
rejilla lineal CeraLine Diseño mate	1300 mm	524287
rejilla lineal CeraLine Diseño mate	1400 mm	524294
rejilla lineal CeraLine Diseño mate	1500 mm	524300
rejilla lineal CeraLine Diseño mate	1600 mm	524317
rejilla lineal CeraLine Diseño mate	1700 mm	524324
rejilla lineal CeraLine Diseño mate	1800 mm	524331
rejilla lineal CeraLine Diseño mate	1900 mm	524348
rejilla lineal CeraLine Diseño mate	2000 mm	524355

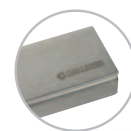

rejilla lineal CeraLine Diseño mate

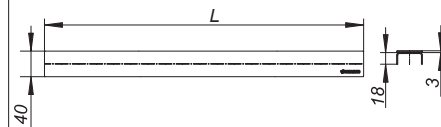

DALLMER rejilla lineal CeraLine Diseño cepillada en mate, antirrobo

rejilla lineal para canaletas de ducha CeraLine, antirrobo
adecuada para solados de 5 – 19 mm (incl. adhesivo), ancho 40 mm

MATERIAL

acero inoxidable 1.4301, con perfil macizo de 3 mm, clasificación de carga K 3 (300 kg)



Instalación de la rejilla lineal antirrobo

ARTÍCULO	DIMENSIONES	Nº REF.
rejilla lineal CeraLine Diseño mate, antirrobo	500 mm	526182
rejilla lineal CeraLine Diseño mate, antirrobo	600 mm	526199
rejilla lineal CeraLine Diseño mate, antirrobo	700 mm	526205
rejilla lineal CeraLine Diseño mate, antirrobo	800 mm	526212
rejilla lineal CeraLine Diseño mate, antirrobo	900 mm	526229
rejilla lineal CeraLine Diseño mate, antirrobo	1000 mm	526236
rejilla lineal CeraLine Diseño mate, antirrobo	1100 mm	526243
rejilla lineal CeraLine Diseño mate, antirrobo	1200 mm	526250
rejilla lineal CeraLine Diseño mate, antirrobo	1300 mm	526267
rejilla lineal CeraLine Diseño mate, antirrobo	1400 mm	526274
rejilla lineal CeraLine Diseño mate, antirrobo	1500 mm	526281
rejilla lineal CeraLine Diseño mate, antirrobo	1600 mm	526298
rejilla lineal CeraLine Diseño mate, antirrobo	1700 mm	526304
rejilla lineal CeraLine Diseño mate, antirrobo	1800 mm	526311
rejilla lineal CeraLine Diseño mate, antirrobo	1900 mm	526328
rejilla lineal CeraLine Diseño mate, antirrobo	2000 mm	526335



rejilla lineal CeraLine Diseño mate, antirrobo

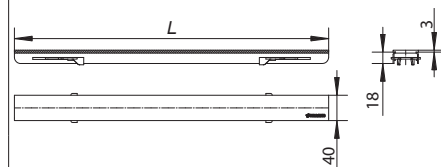

Rejillas lineales CeraLine

DALLMER juego conservación acero inoxidable

para la limpieza y conservación de superficies de acero inoxidable no revestidas

EQUIPADO CON

- 100 ml de producto de limpieza especial
- esponja de aplicación
- vellón de limpieza para suciedad intensa
- instrucciones de empleo



juego conservación acero inoxidable

ARTÍCULO

juego conservación acero inoxidable

Nº REF.

520494

DALLMER rejilla lineal CeraLine Diseño acero inoxidable pulido

rejilla lineal para canaletas de ducha CeraLine, adecuada para solados de 5 – 19 mm (incl. adhesivo), ancho 40 mm

MATERIAL

acero inoxidable 1.4301, con perfil macizo de 3 mm, abrigantado, clasificación de carga K 3 (300 kg)

ARTÍCULO

rejilla lineal CeraLine Diseño acero inoxidable pulido
 rejilla lineal CeraLine Diseño acero inoxidable pulido
 rejilla lineal CeraLine Diseño acero inoxidable pulido
 rejilla lineal CeraLine Diseño acero inoxidable pulido
 rejilla lineal CeraLine Diseño acero inoxidable pulido
 rejilla lineal CeraLine Diseño acero inoxidable pulido
 rejilla lineal CeraLine Diseño acero inoxidable pulido
 rejilla lineal CeraLine Diseño acero inoxidable pulido

DIMENSIONES

500 mm
 600 mm
 700 mm
 800 mm
 900 mm
 1000 mm
 1100 mm
 1200 mm

Nº REF.

523716
 523723
 523730
 523747
 523754
 523761
 523778
 523785

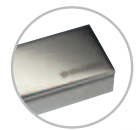

rejilla lineal CeraLine Diseño
acero inoxidable pulido

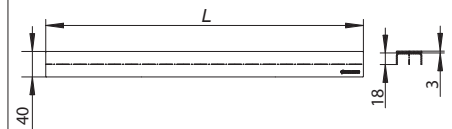

DALLMER rejilla lineal CeraLine antracita mate

rejilla lineal para canaletas de ducha CeraLine, adecuada para solados de 5 – 19 mm (incl. adhesivo), ancho 40 mm

MATERIAL

acero inoxidable 1.4301, con perfil macizo de 3 mm, color antracita mate recubrimiento de PVD, clasificación de carga K 3 (300 kg)

ARTÍCULO

rejilla lineal CeraLine antracita mate
 rejilla lineal CeraLine antracita mate
 rejilla lineal CeraLine antracita mate
 rejilla lineal CeraLine antracita mate
 rejilla lineal CeraLine antracita mate
 rejilla lineal CeraLine antracita mate
 rejilla lineal CeraLine antracita mate
 rejilla lineal CeraLine antracita mate

DIMENSIONES

500 mm
 600 mm
 700 mm
 800 mm
 900 mm
 1000 mm
 1100 mm
 1200 mm

Nº REF.

527097
 527158
 527165
 527172
 527189
 527196
 527240
 527257

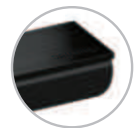

rejilla lineal CeraLine antracita mate

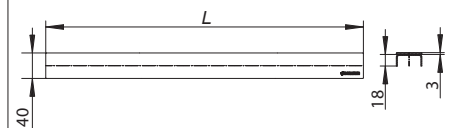

Rejillas lineales CeraLine

DALLMER rejilla lineal CeraLine oro rojo mate

rejilla lineal para canaletas de ducha CeraLine,
adecuada para solados de 5 – 19 mm (incl. adhesivo), ancho 40 mm

MATERIAL

acero inoxidable 1.4301, con perfil macizo de 3 mm, color oro rojo mate recubrimiento de PVD,
clasificación de carga K 3 (300 kg)

ARTÍCULO	DIMENSIONES	Nº REF.
rejilla lineal CeraLine oro rojo mate	500 mm	527264
rejilla lineal CeraLine oro rojo mate	600 mm	527271
rejilla lineal CeraLine oro rojo mate	700 mm	527288
rejilla lineal CeraLine oro rojo mate	800 mm	527295
rejilla lineal CeraLine oro rojo mate	900 mm	527301
rejilla lineal CeraLine oro rojo mate	1000 mm	527318
rejilla lineal CeraLine oro rojo mate	1100 mm	527325
rejilla lineal CeraLine oro rojo mate	1200 mm	527332

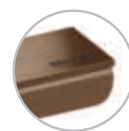

rejilla lineal CeraLine oro rojo mate

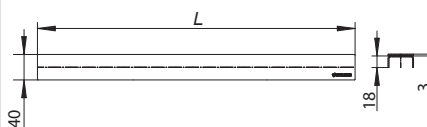

DALLMER rejilla lineal CeraLine latón mate

rejilla lineal para canaletas de ducha CeraLine,
adecuada para solados de 5 – 19 mm (incl. adhesivo), ancho 40 mm

MATERIAL

acero inoxidable 1.4301, con perfil macizo de 3 mm, color latón mate recubrimiento de PVD,
clasificación de carga K 3 (300 kg)

ARTÍCULO	DIMENSIONES	Nº REF.
rejilla lineal CeraLine latón mate	500 mm	527349
rejilla lineal CeraLine latón mate	600 mm	527356
rejilla lineal CeraLine latón mate	700 mm	527363
rejilla lineal CeraLine latón mate	800 mm	527370
rejilla lineal CeraLine latón mate	900 mm	527387
rejilla lineal CeraLine latón mate	1000 mm	527394
rejilla lineal CeraLine latón mate	1100 mm	527400
rejilla lineal CeraLine latón mate	1200 mm	527417



rejilla lineal CeraLine latón mate

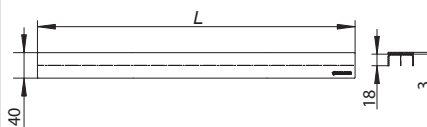

Rejillas lineales CeraLine

DALLMER rejilla lineal CeraLine Individual

rejilla lineal para canaletas de ducha CeraLine,
adecuada para recibir solados personalizados de 16 – 30 mm (incl. adhesivo), ancho 40 mm

MATERIAL

acero inoxidable 1.4301, clasificación de carga K 3 (300 kg)

ARTÍCULO	DIMENSIONES	Nº REF.
rejilla lineal CeraLine Individual	500 mm	520715
rejilla lineal CeraLine Individual	600 mm	520722
rejilla lineal CeraLine Individual	700 mm	520739
rejilla lineal CeraLine Individual	800 mm	520746
rejilla lineal CeraLine Individual	900 mm	520753
rejilla lineal CeraLine Individual	1000 mm	520760
rejilla lineal CeraLine Individual	1100 mm	520784
rejilla lineal CeraLine Individual	1200 mm	520777
rejilla lineal CeraLine Individual	1300 mm	524362
rejilla lineal CeraLine Individual	1400 mm	524379
rejilla lineal CeraLine Individual	1500 mm	524386
rejilla lineal CeraLine Individual	1600 mm	524393
rejilla lineal CeraLine Individual	1700 mm	524409
rejilla lineal CeraLine Individual	1800 mm	524416
rejilla lineal CeraLine Individual	1900 mm	524423
rejilla lineal CeraLine Individual	2000 mm	524430

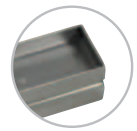

rejilla lineal CeraLine Individual

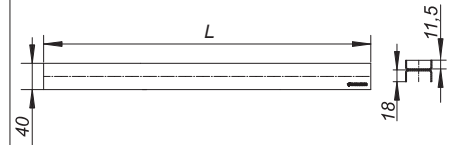

DALLMER rejilla lineal CeraLine Vidrio negro

rejilla lineal para canaletas de ducha CeraLine,
adecuada para solados de 8 – 22 mm (incl. adhesivo), ancho 40 mm

MATERIAL

acero inoxidable 1.4301, con vidrio negro insertado

ARTÍCULO	DIMENSIONES	Nº REF.
rejilla lineal CeraLine Vidrio negro	500 mm	523419
rejilla lineal CeraLine Vidrio negro	600 mm	523426
rejilla lineal CeraLine Vidrio negro	700 mm	523433
rejilla lineal CeraLine Vidrio negro	800 mm	523440
rejilla lineal CeraLine Vidrio negro	900 mm	523457
rejilla lineal CeraLine Vidrio negro	1000 mm	523464
rejilla lineal CeraLine Vidrio negro	1100 mm	523471
rejilla lineal CeraLine Vidrio negro	1200 mm	523488

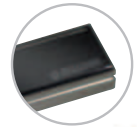

rejilla lineal CeraLine Vidrio negro

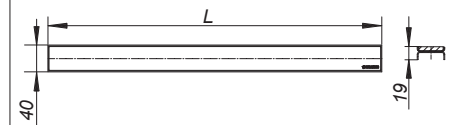

Rejillas lineales CeraLine

DALLMER rejilla lineal CeraLine Vidrio blanco

rejilla lineal para canaletas de ducha CeraLine, adecuada para solados de 8 – 22 mm (incl. adhesivo), ancho 40 mm

MATERIAL

acero inoxidable 1.4301 con vidrio blanco insertado

ARTÍCULO	DIMENSIONES	Nº REF.
rejilla lineal CeraLine Vidrio blanco	500 mm	523518
rejilla lineal CeraLine Vidrio blanco	600 mm	523525
rejilla lineal CeraLine Vidrio blanco	700 mm	523532
rejilla lineal CeraLine Vidrio blanco	800 mm	523549
rejilla lineal CeraLine Vidrio blanco	900 mm	523556
rejilla lineal CeraLine Vidrio blanco	1000 mm	523563
rejilla lineal CeraLine Vidrio blanco	1100 mm	523570
rejilla lineal CeraLine Vidrio blanco	1200 mm	523587

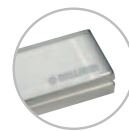

rejilla lineal CeraLine Vidrio blanco

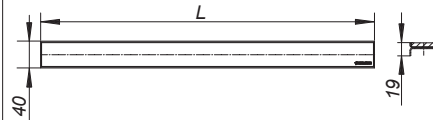

DALLMER juego piedra natural CeraLine

compuesto de 2 tuercas niveladoras largas, para el montaje de las rejillas lineales CeraLine con revestimientos de mayor espesor como, p. ej., piedra natural

CeraLine	juegos necesarios	combinado con rejillas lineales Ceraline	altura variable
500 – 600	2	Estándar	15 – 29 mm
700 – 1000	3	Diseño	18 – 32 mm
1100 – 1200	4	Vidrio	21 – 35 mm
1300 – 1700	5	Teca	21 – 35 mm
1800 – 2000	6	Personalizada	29 – 43 mm

ARTÍCULO	Nº REF.
juego piedra natural CeraLine hasta año fabr. julio 2013	520913
juego piedra natural CeraLine	523976



juego piedra natural CeraLine

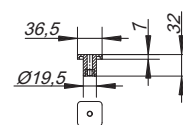

DALLMER juego de tuercas niveladoras cortas

compuesto de 2 tuercas cortas, recambio para el montaje de rejillas lineales CeraLine

CeraLine	juegos necesarios
500 – 600	2
700 – 1000	3
1100 – 1200	4
1300 – 1700	5
1800 – 2000	6

ARTÍCULO	Nº REF.
juego de tuercas niveladoras cortas hasta año fabr. julio 2013	521019
juego de tuercas niveladoras CeraLine	523983



juego de tuercas niveladoras cortas



Rejillas lineales CeraLine

DALLMER llave de mantenimiento CeraLine

para facilitar la extracción de todas las rejillas lineales y para bloquear y desbloquear las versiones antirrobo.

MATERIAL

acero inoxidable 1.4301

ARTÍCULO	Nº REF.
llave de mantenimiento CeraLine	521088



llave de mantenimiento CeraLine

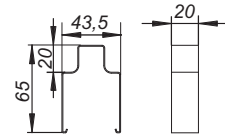

DALLMER elemento insonorizante CeraLine

para el montaje con los sumideros lineales CeraLine.

En caso de montaje de acuerdo con el informe de homologación P-BA 221/2008, cumple los requisitos de insonorización según UNE 4109 y VDI 4100.

ARTÍCULO	DIMENSIONES	Nº REF.
elemento insonorizante CeraLine	500 x 250 mm	520869



elemento insonorizante CeraLine

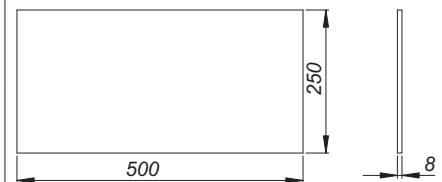

Cada canaleta de ducha de dimensiones 1300 – 2000 mm requiere dos elementos insonorizantes CeraLine.

DALLMER sifón CeraLine a partir de 2009

recambio para los sumideros lineales CeraLine a partir de 2009

ARTÍCULO	Nº REF.
sifón CeraLine a partir de 2009	520845



sifón CeraLine a partir de 2009

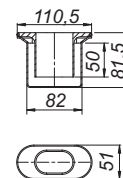

DALLMER sifón CeraLine Plan

recambio para los sumideros lineales CeraLine Plan.

ARTÍCULO	Nº REF.
sifón CeraLine Plan	520852



sifón CeraLine Plan

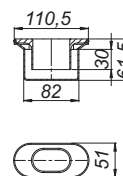

DALLMER sifón CeraLine Nano

recambio para los sumideros lineales CeraLine Nano.

ARTÍCULO	Nº REF.
sifón CeraLine Nano	521774



sifón CeraLine Nano

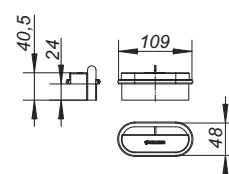

Rejillas lineales CeraLine

DALLMER juego de nivelación CeraLine

dos varillas roscadas con rotura del puente acústico, incluye material de montaje para la adaptación de altura de sumideros lineales CeraLine, cazoletas sumidero y elementos de elevación CeraDrain, así como de la cazoleta sumidero CeraNiveau.



juego de nivelación CeraLine



ARTÍCULO

juego de nivelación CeraLine

Nº REF.

521033

DALLMER cazoleta sumidero CeraLine a partir de 2009, DN 50

cazoleta sumidero CeraLine a partir de 2009

CAPACIDAD DE DESAGÜE SEGÚN UNE EN 1253
(20 mm altura de acumulación)

	Exigencias	Dallmer
DN 50	0,8 l/s	0,8 l/s

ARTÍCULO

cazoleta sumidero CeraLine a partir de 2009

ANCHURA NOMINAL

DN 50

Nº REF.

520692



cazoleta sumidero CeraLine a partir de 2009

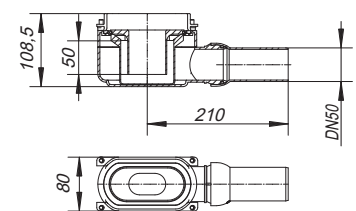

DALLMER cazoleta sumidero CeraLine Plan, DN 50

cazoleta sumidero CeraLine Plan

ARTÍCULO

cazoleta sumidero CeraLine Plan

ANCHURA NOMINAL

DN 50

Nº REF.

520791



cazoleta sumidero CeraLine Plan

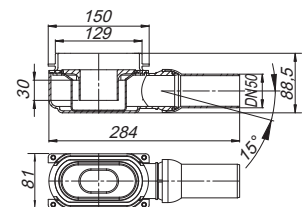

DALLMER cazoleta sumidero CeraLine Nano, DN 50

cazoleta sumidero CeraLine Nano

ARTÍCULO

cazoleta sumidero CeraLine Nano

ANCHURA NOMINAL

DN 50

Nº REF.

521767



cazoleta sumidero CeraLine Nano

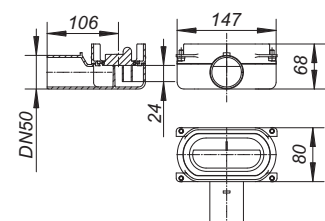



Lo que podemos hacer por usted

100 años de DALLMER

50 años de sistemas de desagüe

25 años de sumideros para impermeabilizaciones compuestas



Una promesa que puede trasladar a sus clientes

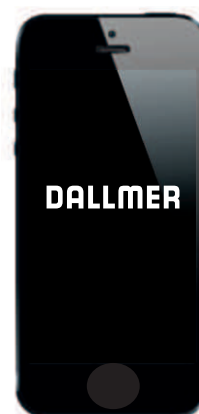

La nueva aplicación de Dallmer para profesionales

La nueva aplicación de Dallmer es ideal para todos aquellos que trabajan con sistemas de desagüe para edificios. Con ella, se pone a disposición de los arquitectos, proyectistas, instaladores, constructores y propietarios de inmuebles información detallada sobre nuestros productos y gran cantidad de información complementaria.

La aplicación incluye:

- Instrucciones de montaje
- Vídeos de instalación
- Catálogos/folletos
- Imágenes representativas
- Herramienta de búsqueda y escáner de códigos de barras
- Noticias y nuevos productos

Dallmer GmbH + Co. KG
Wiebelsheidestraße 25
59757 Arnsberg
Alemania

T +49 2932 9616 - 0
F +49 2932 9616 - 222
E info@dallmer.de
W www.dallmer.de/en

Gepro Plus 2006 S.L.
Polígono Industrial Neinor
Edificio 10 - Nave 7
c/ La Venta, 2
28880 Meco
España

T +34 918 307 245
F +34 949264694
E geproplus@geproplus.com
W www.geproplus.com

DALLMER